



# roal F Serie

Betriebs- und Montageanleitung

**Elektronischer Funkrohrmotor**  
elektrische Endlageneinstellung



# Inhaltsverzeichnis

<b>Seite</b>	<b>2</b>	Inhaltsverzeichnis
<b>Seite</b>	<b>3</b>	Allgemeine Sicherheitshinweise
<b>Seite</b>	<b>4</b>	Einleitung, Qualitätsgarantie, Hinweise
<b>Seite</b>	<b>5</b>	Installationsanleitung
<b>Seite</b>	<b>6</b>	Elektrischer Anschluss
<b>Seite</b>	<b>7</b>	Anlernen und Befehle
<b>Seite</b>	<b>11</b>	<b>Tipps</b> , Lieferumfang

# Allgemeine Sicherheitshinweise

## Bei allen Arbeiten an elektronischen Anlagen besteht Lebensgefahr durch Stromschlag



Der Netzanschluss des Rohrmotors und alle Arbeiten an elektronischen Anlagen dürfen nur durch eine zugelassene Elektrofachkraft durchgeführt werden.

Führen Sie alle Montage und Anschlussarbeiten im spannungsfreien Zustand aus.

## Vorschriften bei Installation im Feuchträumen beachten.



Beachten Sie besonders beim Einsatz in Feuchträumen die DIN VDE 0100, Teil 701 und 702.

## Einsatz defekter Geräte kann zur Gefährdung von Personen und zu Sachschäden führen



Verwenden Sie niemals defekte oder beschädigte Geräte  
Prüfen Sie den Antrieb und das Netzkabel auf Unversehrtheit

## Es besteht Lebensgefahr bei unkontrolliertem Anfahren des Antriebes



Versuchen Sie nie bei unkontrollierter Bewegung den Motor/Behang manuell zu stoppen.  
Schalten sie in diesen Fall den Antrieb spannungslos und sichern diesen gegen weitere Inbetriebnahme. Lassen Sie die Anlage unbedingt von einer Fachkraft überprüfen.

## Bei unsachgemäßem Gebrauch besteht erhöhte Verletzungsgefahr.



Unterweisen Sie alle Personen im sicheren Gebrauch des Rohrmotors.  
Verbieten Sie Kindern mit ortsfesten Steuerungen zu spielen  
Verhindern Sie, dass Personen mit eingeschränkten Fähigkeiten sowie Kindern mit ortsfesten Steuerungen spielen

## Bei Rollläden



Beobachten Sie den sich bewegenden Rollladen und halten Sie Personen fern, bis die Bewegung beendet ist

Führen Sie Reinigungsarbeiten am Rollladen im spannungslosen Zustand aus

## Richtige Verwendung / Einsatzbedingungen

### Verwenden Sie den Rohrmotor nie..



in Anlagen mit erhöhten sicherheitstechnischen Anforderungen oder erhöhter Unfallgefahr.



## Einleitung

Vielen Dank für den Erwerb Ihres albe Funk-Rohrmotors!

Durch die Nutzung neuester Technologie haben unsere Motoren Vorteile wie einfache Installation, geräuscharmer Betrieb, kompakte Maße und absolute Zuverlässigkeit. Im Inneren besteht der Motor aus einem einphasigen asynchronen Motor, der Übersetzungsapparatur, der Elektronik und der Endschaltung.

Der Motor kann mit allen albe Roal Steuerungssystemen betrieben werden und wird hauptsächlich in Rollläden, Markisen, Aufrolltoren, Garagentoren, Rolltüren und Leinwänden verwendet.

## Qualitätsgarantie

Auf unsere Motoren haben Sie eine Garantie von 2 Jahren.

## Eigenschaften

---

### A. Sender

1. Energie: 3V Model: CR2430
2. Schutzindex: IP 30
3. Frequenz: 433,92 MHz
4. Betriebsstrom:  $\leq 12\text{mA}$
5. Code-Gruppe: rollender Code

### B. Empfänger

- Energie: AC220/110V, 50/ 60 Hz  
geschätzte Ladung: nicht über 500w  
Grenze durch den Sender direkt setzen  
Hauptrahmen kann mit höchstens 15 Kontroll  
Kanälen arbeiten.
- 

## Achtung

1. Bitte lesen Sie die Anleitung vollständig vor dem Einbau durch.
2. Achten Sie darauf, dass alle Teile mechanisch korrekt eingebaut sind und einwandfrei laufen.
3. Das aufgeladene Gewicht sollte die angegebene Zugkraft des Motors nicht übersteigen.
4. Die elektrische Installation sollte von einer Fachperson ausgeführt werden um Etwaigen Schäden vorzubeugen.



## Installationsanleitung

Sie können den Rohrmotor je nach Bedarf links oder rechts in die Welle einbauen.  
Stecken Sie den Motor in die Welle. Der maximale Freiraum zwischen Mitnehmer und Welle sollte 1 mm nicht überschreiten.

Befestigen Sie die Krone mit 3-ST3.5\*15 Schrauben. Das vordere Ende der Schrauben darf den Motor nicht berühren, ansonsten könnte der Antrieb blockiert werden, was zur Beschädigung der Welle oder des Motors führen kann.

Wandlager- und Mitnehmerseite des Motors sowie Rollladenwelle müssen in einem 90°- Winkel zur Wand stehen.

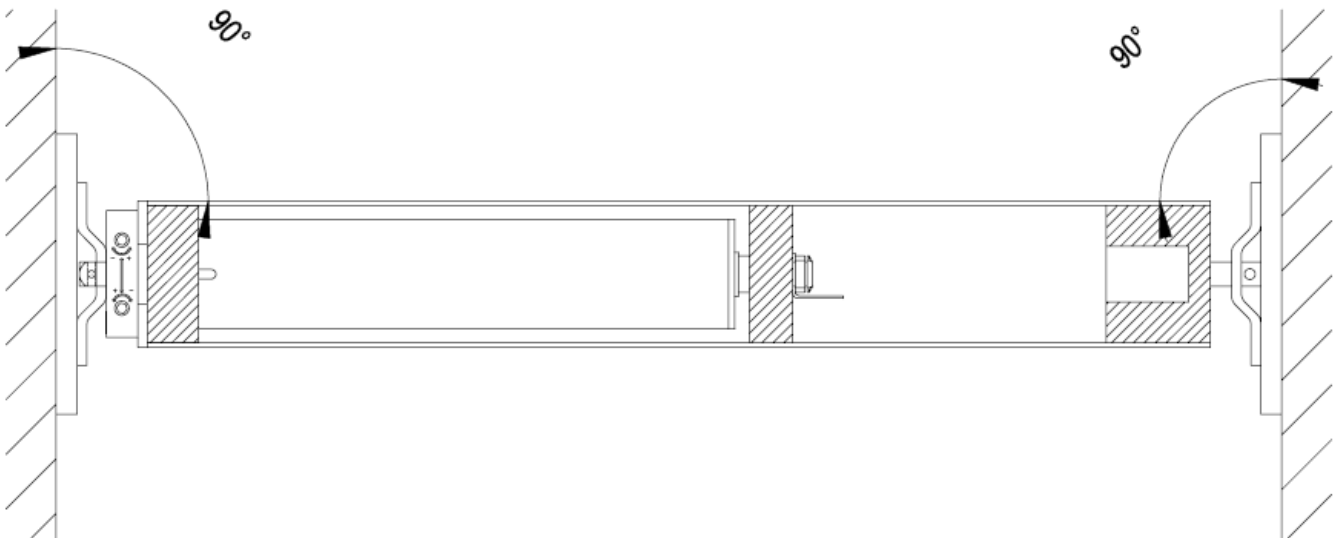

## Elektrischer Anschluss

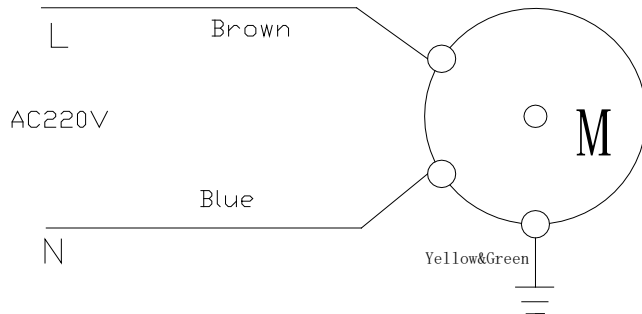

1. IN AC 230V Linie L1 (braun)
2. IN AC 230V Linie N (blau)
3. Erdung (gelb-grün)

## Warnhinweise

1. Es handelt sich um kein Spielzeug für Kinder.
2. Wenn die Zuleitung beschädigt ist, muss sie durch den Hersteller, seinen Kundendienst oder ähnlich qualifizierte Personen ersetzt werden, um Schäden zu vermeiden.
3. Bitte überprüfen Sie vor dem Einbau den isolierten Draht.
4. Stellen Sie sicher, dass L (braun) und N (blau) korrekt verbunden sind.
5. Damit beim Herunterfahren die Blockiererkennung reibungslos funktioniert, sind Hochschiebesicherungen (starre Wellenverbinder) einzusetzen.



## Anlernen der Fernbedienung auf den Rohrmotor

Auf der Rückseite der Fernbedienung ist ein schwarzer Knopf (F1)  
Zuerst den Motor wie oben beschrieben anschließen.



Nach Anschluss des Rohrmotors an das Stromnetz, reagiert dieser mit einer kurzen Auf- /  
Abbewegung. Nun muss innerhalb von 10 Sekunden der F1 auf der Rückseite Ihrer Roal-  
Fernbedienung betätigt werde. Nehmen Sie sich hierfür z. B. einen Kugelschreiber oder  
Schraubendreher zur Hilfe.

Nach erfolgreichem anlernen der Roal-Fernbedienung bestätigt der Rohrmotor dies mit einer  
kurzen Auf- / Abbewegung.

## Elektronische Endlageneinstellung

Sie können wahlweise den oberen oder mit dem unteren Endpunkt beginnen.  
Gehen sie wie unten beschrieben vor.

### Einstellung der Endpunkte (Aufwärts Position)

Fahren Sie den Motor in die obere gewünschte Position und stoppen den Motor.  
Drücken Sie einmal kurz den Knopf F1  
Danach drücken Sie die Aufwärtstaste innert 10 Sekunden, bis der Motor mit einer kurzen Auf-  
und Abbewegung reagiert und die obere Position ist eingelernt.

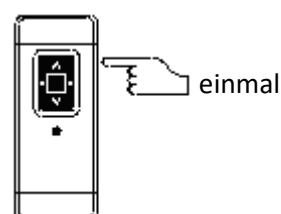
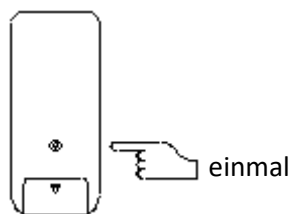

## Einstellung der Endpunkte (Abwärts Position)

Fahren Sie den Motor in die untere gewünschte Position und stoppen den Motor.

Drücken Sie einmal kurz den Knopf F1

Danach drücken Sie die Abwärtstaste innert 10 Sekunden, bis der Motor mit einer kurzen Auf- und Abbewegung reagiert und die untere Position ist eingelernt.

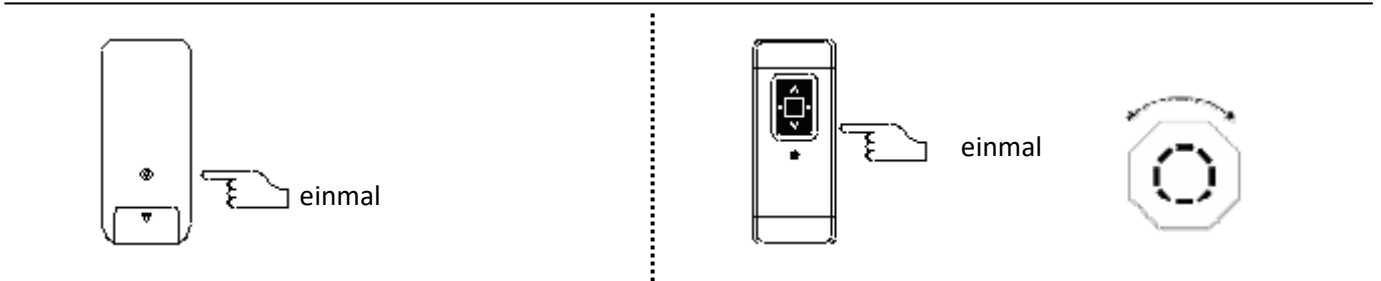

## Löschen der Endpunkte

Drücken Sie dreimal die F1 Taste und einmal die Pfeiltaste für die jeweilige Endlage.

Pfeiltaste nach oben um die obere Endlage zu löschen und nach unten um die untere Endlage zu löschen.

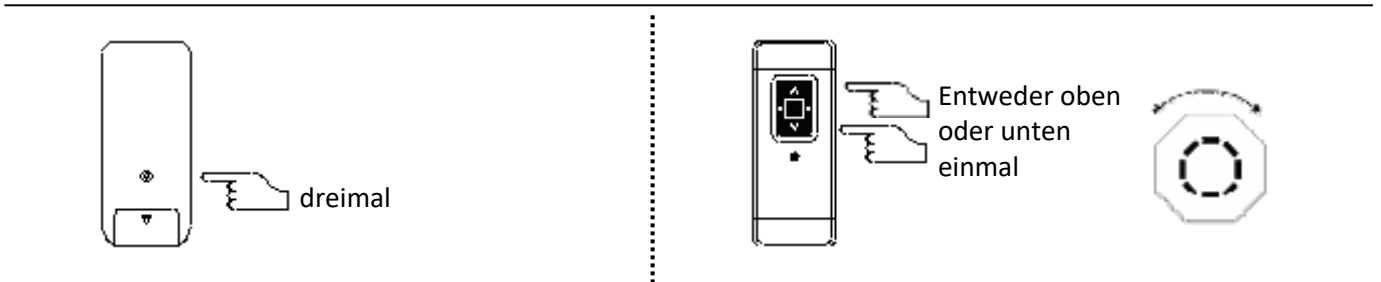

## Einen neuen Sender kopieren

Sender F1 ist bereits angelernt

- F1 8x kurz drücken, der Motor vibriert, das bedeutet, dass er empfangsbereit für das Signal neuer Sender ist.
- Den Anlernknopf des neuen Senders F2 einmal innerhalb von 10s kurz drücken, der Motor vibriert, was bedeutet, dass Sie den neuen Sender F2 erfolgreich kopiert haben.

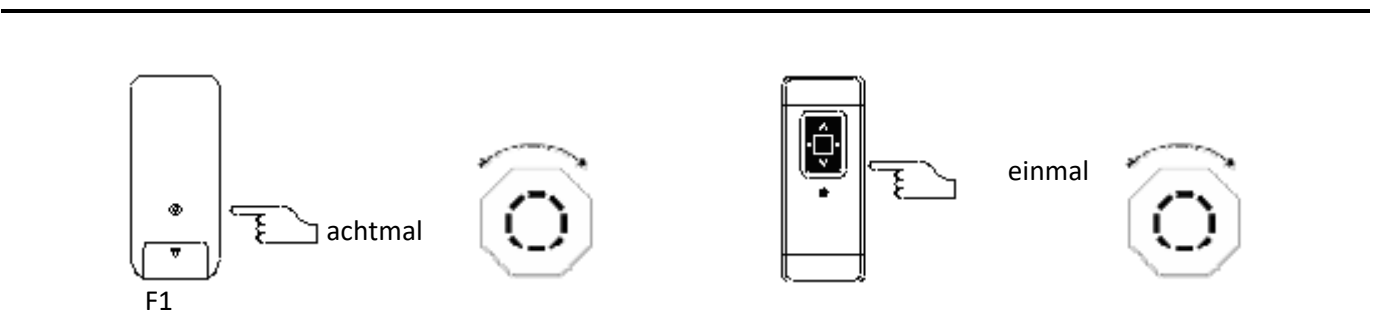



## Den Code aller Sender löschen

- a) Zuerst den Knopf „Stop“ drücken, um den Motor anzuhalten, dann den Anlernknopf 6 x kurz drücken.
- b) Den Knopf „nach oben“ einmal kurz drücken, der Motor vibriert. Die Löschung des Codes ist erfolgreich.

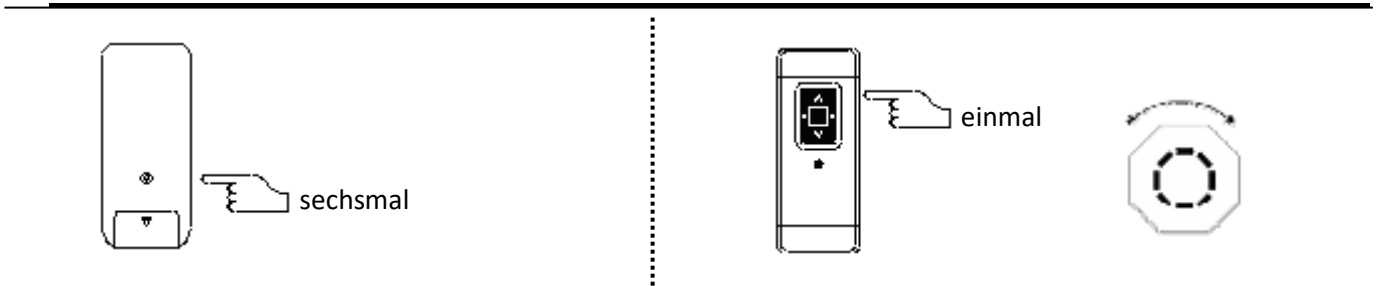

## Richtungsänderung

- a) Stellen Sie sicher, dass sich der Motor im angehaltenen Zustand befindet, drücken Sie dann den Anlernknopf kurz 6x.
- b) Drücken Sie den Knopf „nach unten“ einmal innerhalb 10s kurz, der Motor vibriert, was bedeutet, dass die Richtung erfolgreich geändert wurde.

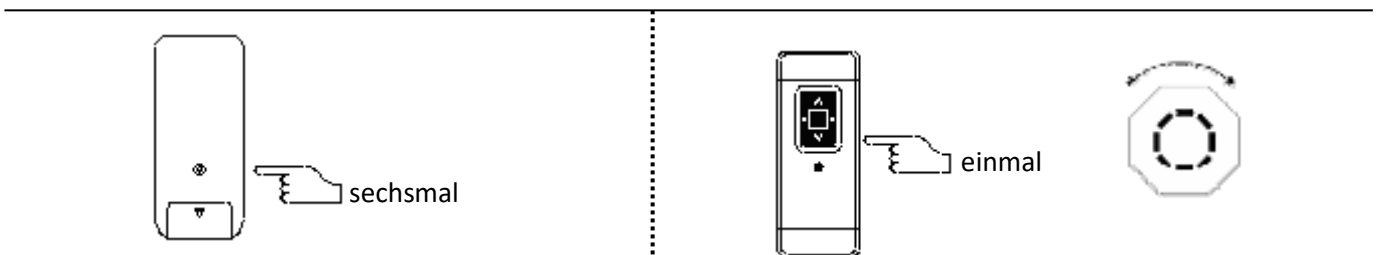

## Einstellung der Punkt zu Punkt Funktion

- Zuerst den Knopf „Stop“ drücken, um den Motor anzuhalten, dann den Anlernknopf 2 x kurz drücken.
- Den Knopf „nach oben“, innerhalb von 10 Sekunden, einmal kurz drücken, der Motor vibriert.

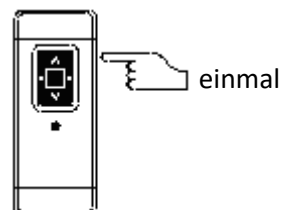
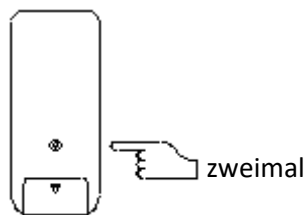

## Löschen der Punkt zu Punkt Funktion

- Zuerst den Knopf „Stop“ drücken, um den Motor anzuhalten, dann den Anlernknopf 2 x kurz drücken.
- Den Knopf „nach unten“, innerhalb von 10 Sekunden einmal kurz drücken, der Motor vibriert.

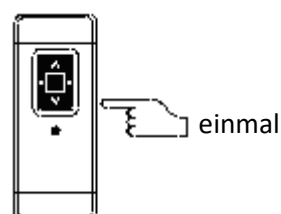
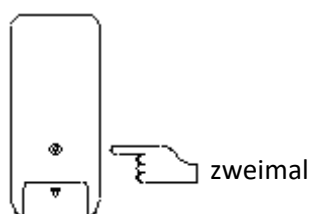

## Tipps

- Der Motor wird durch ein Thermostat vor Überhitzung geschützt. Sollte Ihr Motor aufgrund eines zu langen Einstellvorganges und daraus resultierender Überhitzung abschalten, so warten Sie 30 Minuten um den Einstellvorgang fortzusetzen.
- Nehmen Sie keine Einstellungen vor, wenn die Erdung noch nicht angeschlossen sein sollte.
- Der Motor darf weder überladen, noch pausenlos in Betrieb genommen werden, da sich sonst die Lebensdauer verkürzen kann.
- Bitte verstellen Sie vor dem Einbau weder Endschalter noch Krone.
- Bitte halten Sie den Motor während Transport, Lagerung und Betrieb fern von Flüssigkeiten.

## Lieferumfang

- Installationsanleitung
- Adapter und Mitnehmer für Stahlwelle
- Standard Wandlager
- Einstellstift für mechanische Endpunkteinstellung



Die Firma albe GmbH erklärt hiermit, dass der in dieser Anleitung beschriebene Rohrmotor die grundlegenden Anforderungen geltender europäischer Richtlinien erfüllt. Der vollständige Text der EU-Konformitätserklärung ist unter der Internetadresse [www.albe-gmbh.com](http://www.albe-gmbh.com) verfügbar.



# albe GmbH

Dieselstrasse 2  
31737 Rinteln

Tel: 05751 92449- 0  
Fax: 05751 92449-44